

**ТИПОВОЕ КОНКУРСНОЕ ЗАДАНИЕ
ДЛЯ РЕГИОНАЛЬНЫХ ЧЕМПИОНАТОВ
ЧЕМПИОНАТНОГО ЦИКЛА 2021–2022 ГГ.
КОМПЕТЕНЦИИ
«12 Облицовка плиткой
Wall and Floor Tiling»
ДЛЯ ОСНОВНОЙ ВОЗРАСТНОЙ КАТЕГОРИИ
16-22 ГОДА**

Конкурсное задание включает в себя следующие разделы:

1. Форма участия в конкурсе	2
2. Общее время на выполнение задания	2
3. Задание для конкурса	2
4. Модули задания и необходимое время	2
5. Критерии оценки.	5
6. 5	

1. Форма участия в конкурсе: Индивидуальный конкурс

2. Общее время на выполнение задания: 16 ч.

3. Задание для конкурса

Задание регионального чемпионата состоит из 3 модулей. Каждый выполненный модуль оценивается отдельно. Модуль считается завершенным, если выполнены все элементы модуля и выполнена затирка швов.

4. Модули задания и необходимое время

Таблица 1.

Наименование модуля		Соревновательный день (С1, С2, С3)	Время на задание
А	Облицовка вертикальной поверхности, стена А	С1	7 часов
В	Монтаж и облицовка объёмного элемента из газосиликатных блоков	С2	5 часов
С	Облицовка малой стены с нишей	С2, С3	4 часа

В день С-1 участник самостоятельно осуществляет подготовку стены для последующей укладки плитки: производит выравнивание поверхности (если в этом есть необходимость), наносит грунтовку.

Модуль А. Облицовка вертикальной поверхности, стена А.

- Алгоритм работы: Выполнить разметку плитки в соответствии с чертежом, подготовить фрагменты для укладки (резка, шлифование плитки), произвести облицовку плитки на плиточный клей, выполнить затирку швов с последующей очисткой поверхности.
- Особенности выполнения задания. Последовательность облицовки стены А не имеет значения. Следует учитывать, что пол выполняется на уровне

первого ряда 1 модуля и необходимо учитывать это при укладке первого ряда плитки на пол.

- Возможные ошибки. В данном модуле стоит обратить внимание на мелкие детали чертежа и быть внимательным при её резке. При таком количестве мелких деталей часто упускают несколько из них, что приводит к потере баллов.

Модуль В: Монтаж и облицовка объёмного элемента из газосиликатных блоков.

- Алгоритм работы. При помощи пилы по газобетону сделать резку блоков нужного размера и произвести монтаж при помощи клея по газобетону, получив в итоге многоуровневую конструкцию. Затем произвести облицовку плиткой по всему периметру уложенных блоков с последующей затиркой швов.
- Особенности выполнения задания. При монтаже блоков необходимо учитывать толщину плитки, а также толщину клеевого слоя. Кладка блоков должна быть выполнена без зазоров. Для более точности горизонтали укладки блоков возможно монтировать блоки на растворную «подушку», которая укладывается на гипсокартонный лист. Углы без джолли.
- Возможные ошибки - лист гипсокартона лежит сверху монтированных блоков. Многоуровневая конструкция не является ступенями!

Модуль С: Облицовка малой стены с нишей.

- Алгоритм работы. Выполнить резку блоков, произвести облицовку плиткой. После завершения этапа облицовки необходимо произвести затирку швов с последующей очисткой рабочей поверхности.
- Особенности выполнения задания. Блоки можно монтировать во время выполнения модуля В. При облицовке ниши потребуются маленький уровень, чтобы выполнить работу по облицовке ниши в соответствии с проектом.
- Возможные ошибки. Ошибки в расчетах необходимых размеров блоков из-за того, что не были учтены размеры плитки, а также толщина слоя клея. В данном модуле стоит обратить внимание на мелкие детали чертежа и быть внимательным при её резке. При таком количестве мелких деталей часто упускают несколько из них, что приводит к потере баллов.

5. Критерии оценки.

Таблица 2.

Критерий		Баллы		
		Судейские аспекты	Объективная оценка	Общая оценка
A	Общий вид	8		8
B	Резка плитки	6		6
C	Уровень по горизонтали		14	14
D	Уровень по вертикали		14	14
E	Угол		10	10
F	Плоскость		14	14
G	Размеры		22	22
H	Полное соответствие чертежам		9	9
I	Соблюдение ОТ и ТБ		3	3
Итого		14	86	100

6. Приложения к заданию.

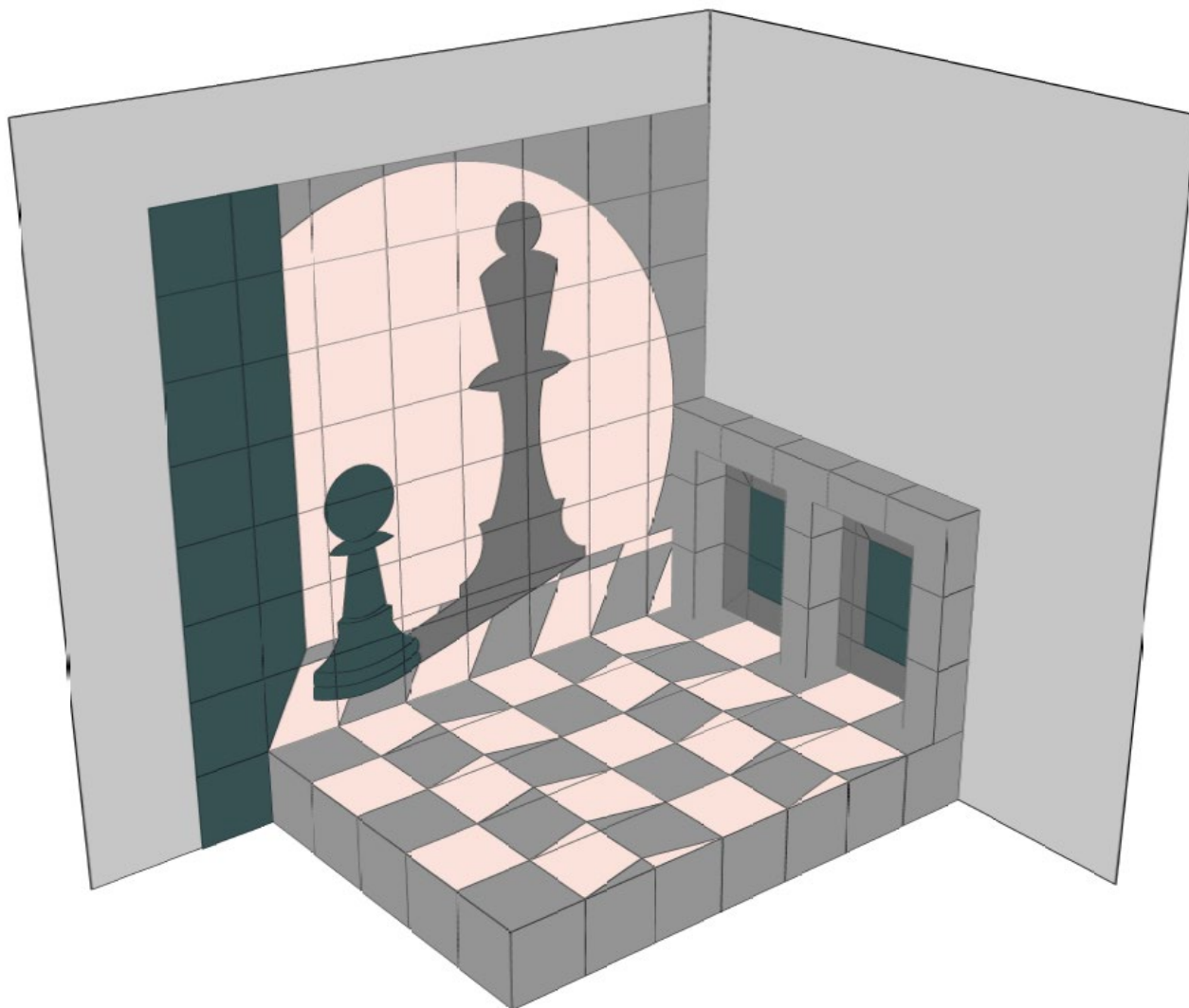

Общий вид конкурсного задания
2021-2022 г.

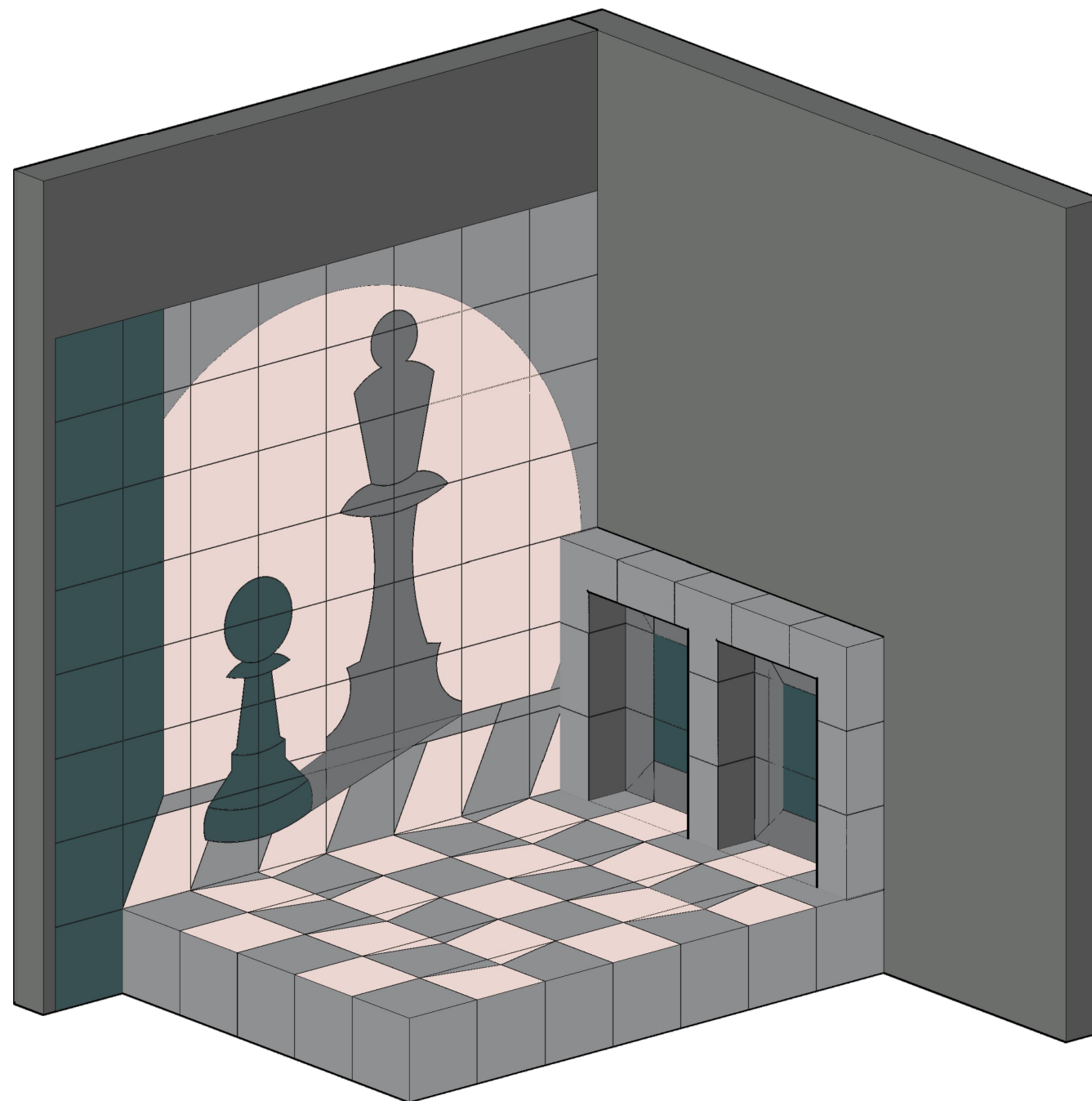

Легенда.

Цвет № 1



110 штук.

Цвет № 2

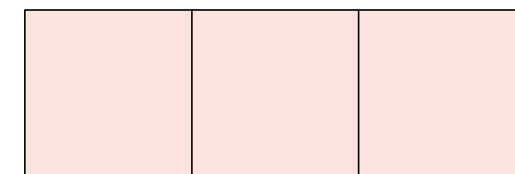

100 штук.

Цвет № 3



60 штук.

Цвет № 4



45 штук.

						КОНКУРСНОЕ ЗАДАНИЕ			
Изм.	Кол.уч.	Лист.	№ док.	Подпись	Дата	Конкурсное задание на проведение ___ Регионального чемпионата "Молодые профессионалы" 2021-2022 года по компетенции "Облицовка плиткой"	этадия	лист	листов
МК							К3	1	8
ГЭ							Общий вид		
Н.контроль									

Модуль А

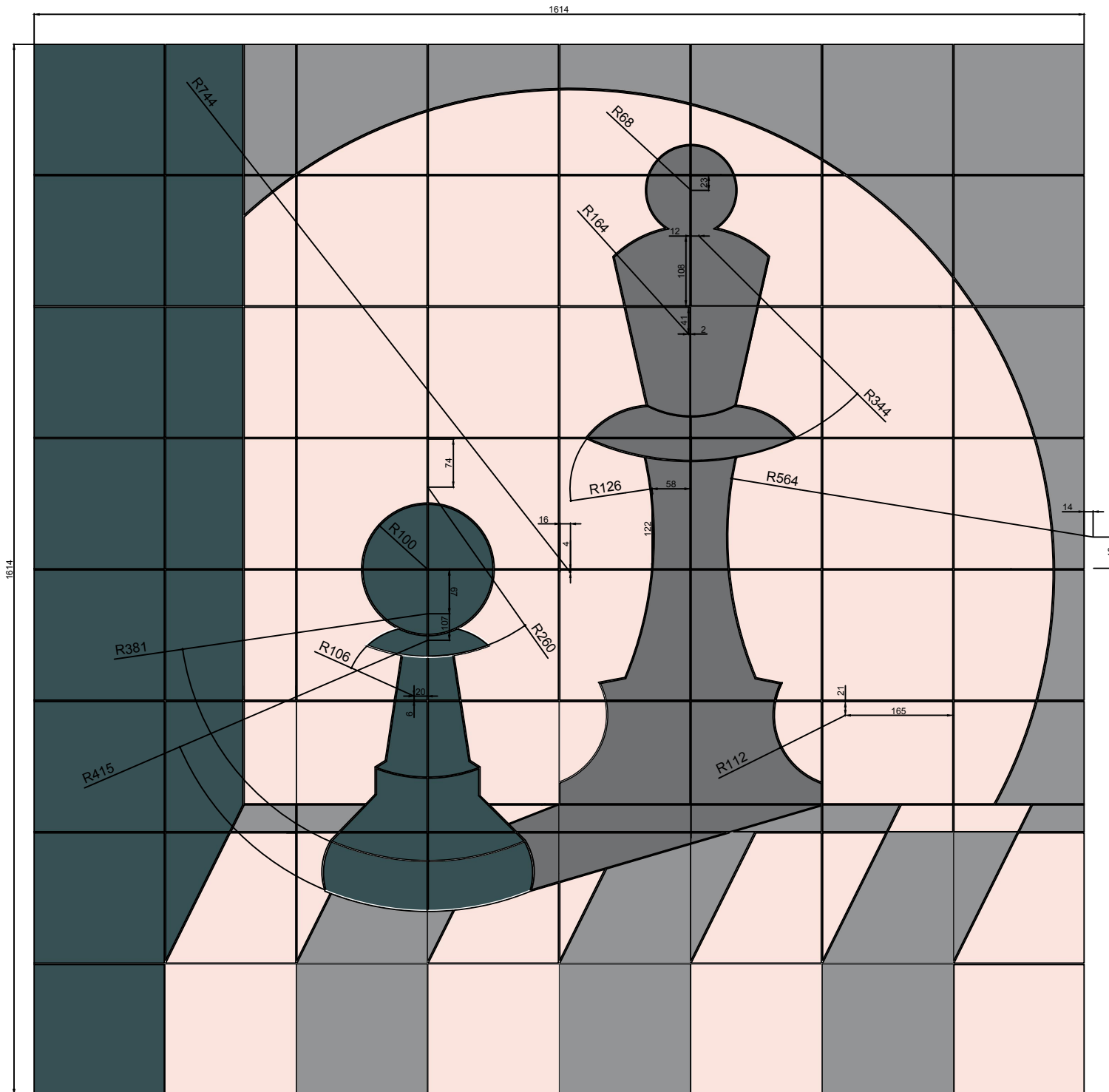

						КОНКУРСНОЕ ЗАДАНИЕ			
Изм.	Кол.уч.	Лист	№ док.	Подпись	Дата				
						Конкурсное задание на проведение ___ Регионального чемпионата "Молодые профессионалы" 2021-2022 года по компетенции "Облицовка плиткой"	<i>стадия</i>	лист	листов
							КЗ	3	8
							Модуль А		

Модуль А

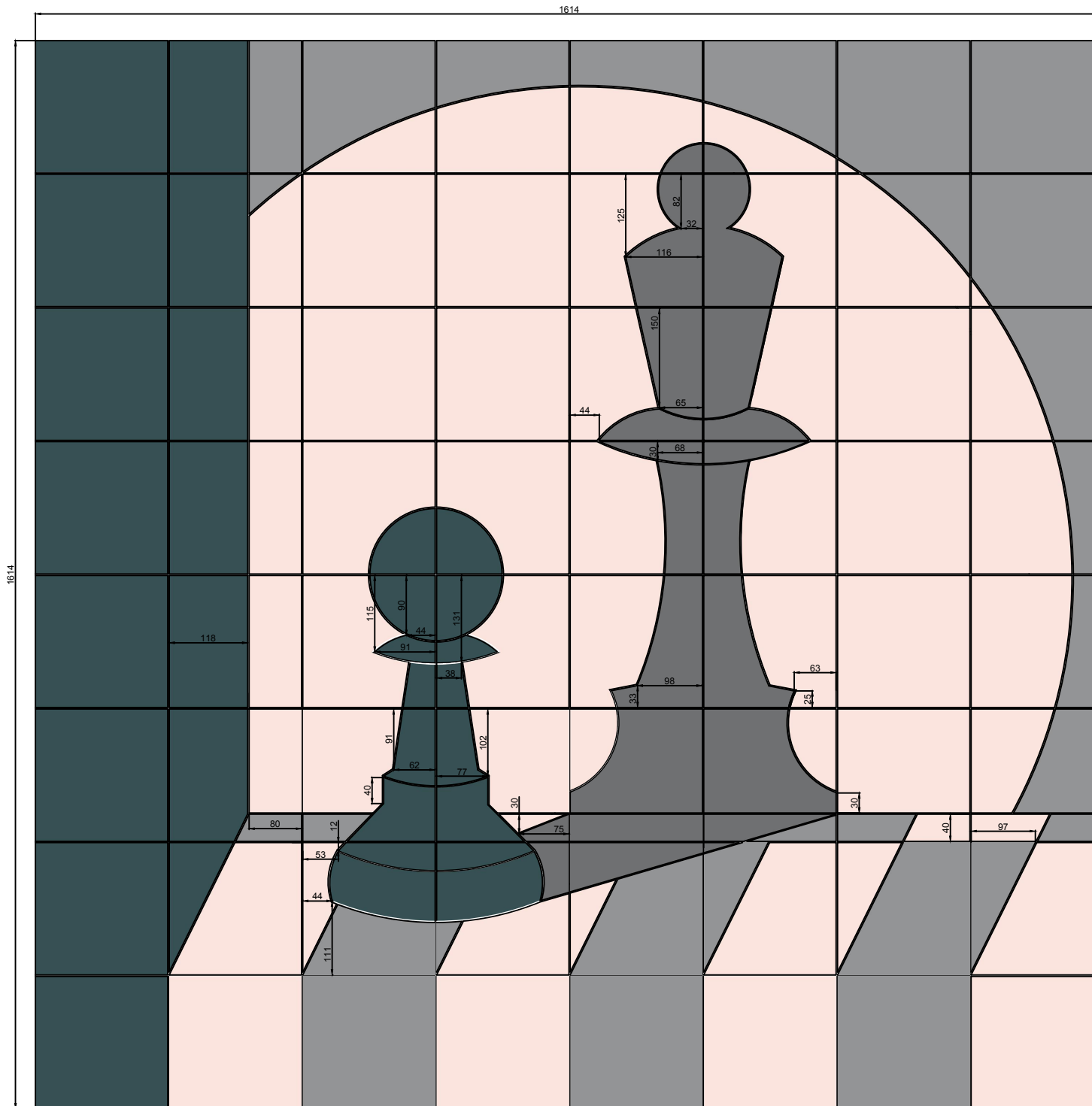

Изм.	Кол.уч.	Лист.	№ док.	Подпись	Дата

КОНКУРСНОЕ ЗАДАНИЕ			
Конкурсное задание на проведение ___ Регионального чемпионата "Молодые профессионалы" 2021-2022 года по компетенции "Облицовка плиткой"			
<i>стадия</i>	ЛИСТ	ЛИСТОВ	
КЗ	4	8	
Модуль А			

Модуль В

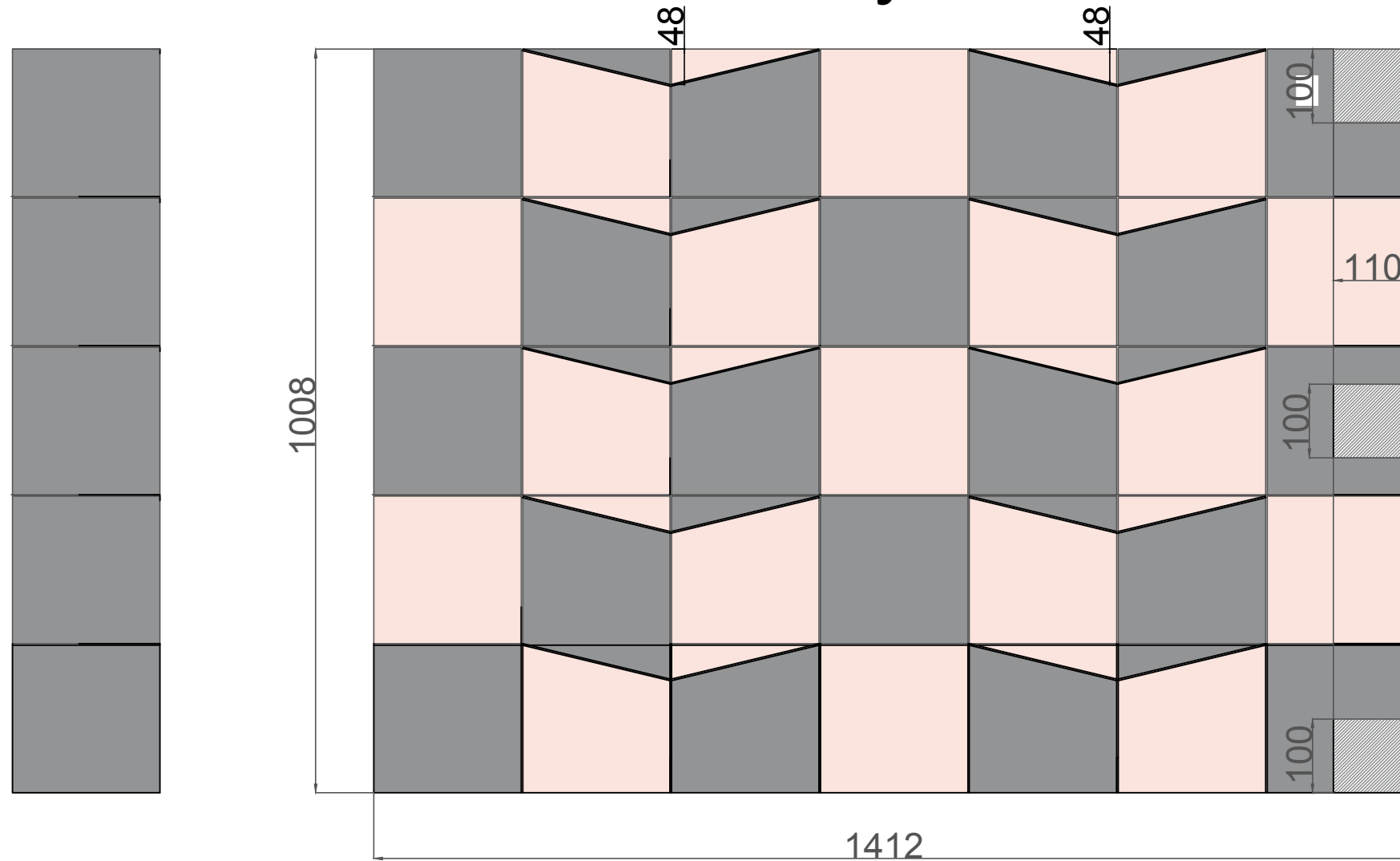

1. Резка углов плитки должна быть выполнена под углом 45 градусов (джолли).
2. Размеры на чертеже указаны по плитке.
3. Блоки укладываются на монтажный клей в соответствии с технологией укладки.

						КОНКУРСНОЕ ЗАДАНИЕ			
Изм.	Колуч.	Лист	№ док.	Подпись	Дата	стадия	лист	листов	
						Конкурсное задание на проведение — Регионального чемпионата "Молодые профессионалы" 2021-2022 года по компетенции "Облицовка плиткой"	КЗ	5	8
							Модуль В		

Модуль С

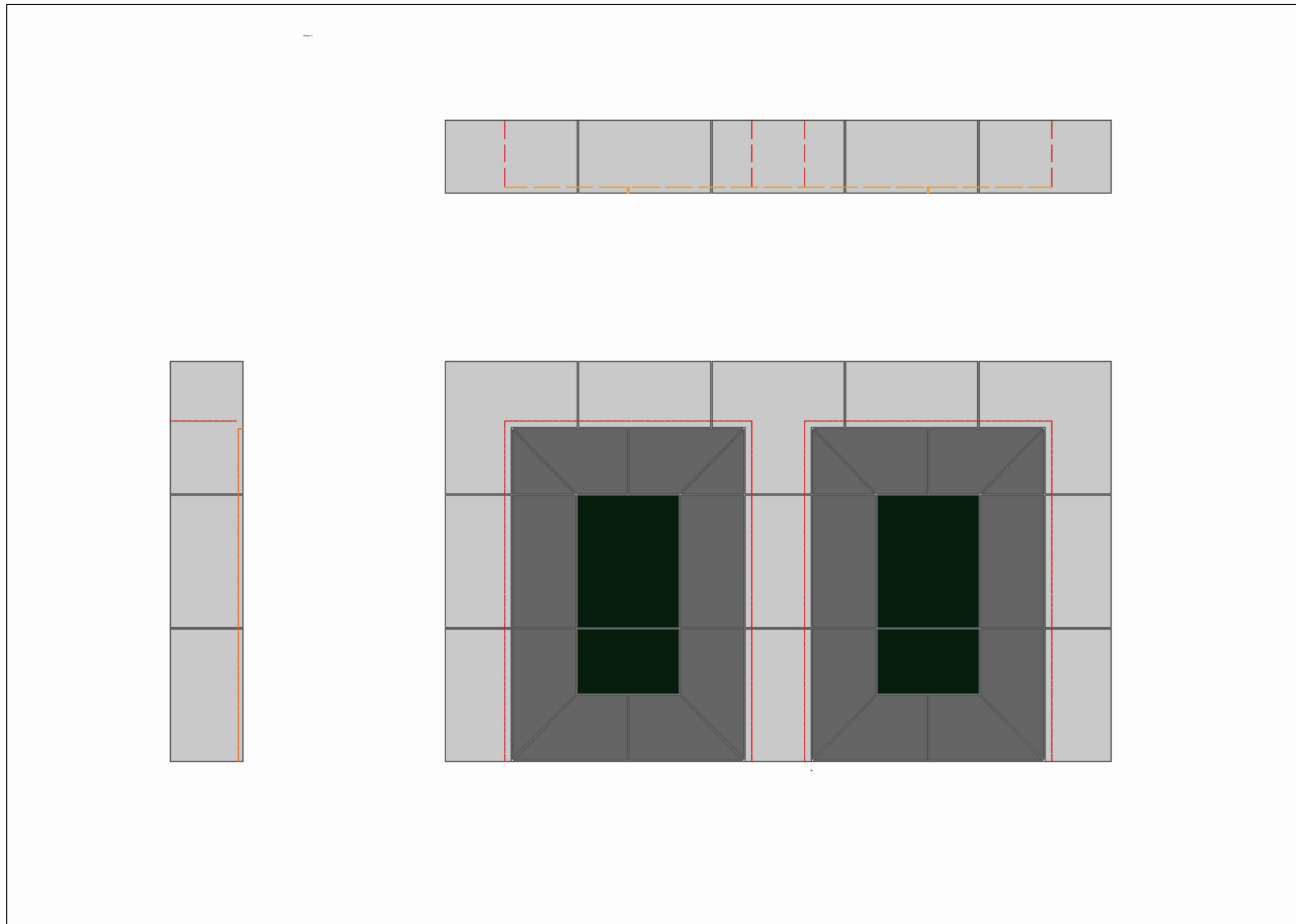

						КОНКУРСНОЕ ЗАДАНИЕ			
Изм.	Кол.уч.	Лист.	№ док.	Подпись	Дата				
						Конкурсное задание на проведение _____ Регионального чемпионата "Молодые профессионалы" 2021-2022 года по компетенции "Облицовка плиткой"	<i>стадия</i>	ЛИСТ	ЛИСТОВ
							КЗ	6	8
							Модуль С		

Модуль С

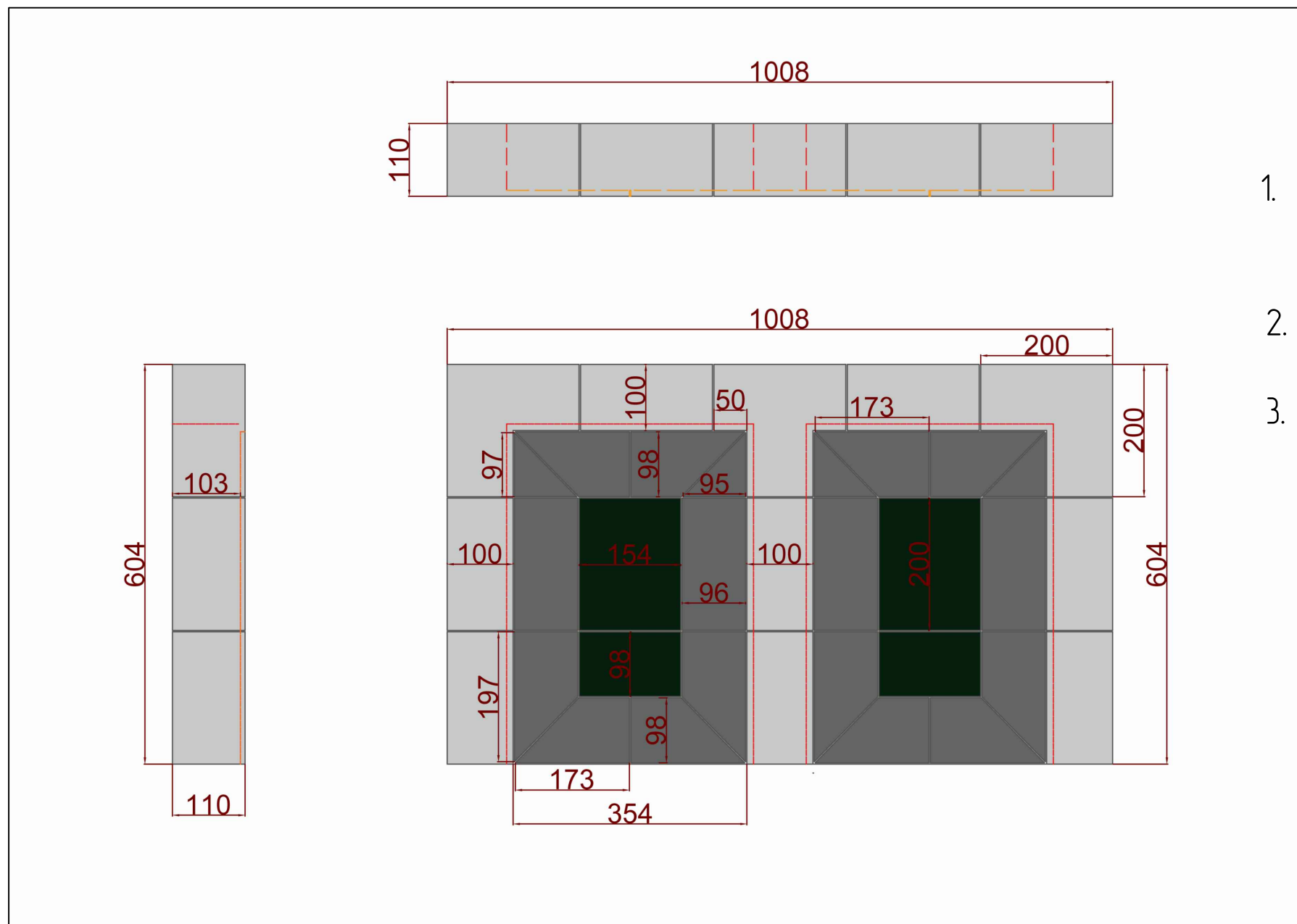

1. Резка угол плитки должна быть выполнена под углом 45 градусов (джолли).
2. Размеры на чертеже указаны по плитке.
3. Блоки укладываются на монтажный клей в соответствии с технологией укладки.

						КОНКУРСНОЕ ЗАДАНИЕ			
Изм.	Кол.уч.	Лист	№ док.	Подпись	Дата				
						Конкурсное задание на проведение _____ Регионального чемпионата "Молодые профессионалы" 2021-2022 года по компетенции "Облицовка плиткой"	стадия	лист	листов
							КЗ	7	8
							Модуль С		

Модуль С

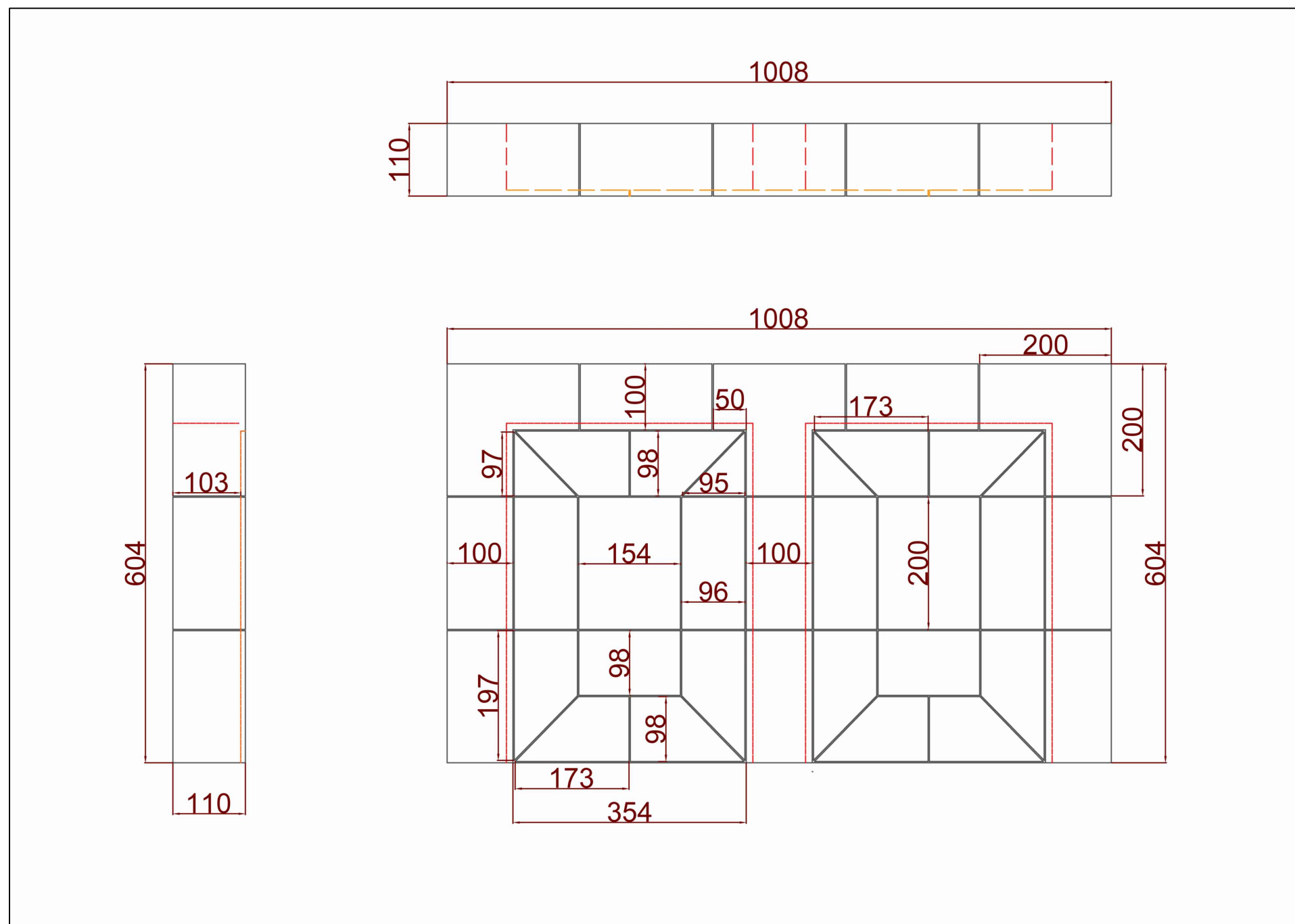

						КОНКУРСНОЕ ЗАДАНИЕ			
Изм.	Кол.уч.	Лист	№ док.	Подпись	Дата				
						Конкурсное задание на проведение _____ Регионального чемпионата "Молодые профессионалы" 2021-2022 года по компетенции "Облицовка плиткой"	стадия	лист	листов
							КЗ	8	8
							Модуль С		